

## РУКОВОДСТВО ПО ЭКСПЛУАТАЦИИ

Антенна телевизионная индивидуальная наружная			
Пассивная антенна		Активная антенна	
Модель:	L310.13D	Модель:	L350.13DA

Антенны телевизионные индивидуальные наружные предназначены для стационарного приема аналоговых сигналов вещательного телевидения в дециметровом диапазоне частот ДМВ (UHF), а так же для приема цифровых сигналов в формате DVB-T.

Диапазон частот, МГц	470 - 790
Аналоговые каналы	21 - 60
Цифровые каналы	21 - 60

ЛК973.00-01

### 1. УСТРОЙСТВО АНТЕННЫ

1.1. Общий вид антенны приведен на рис.1.

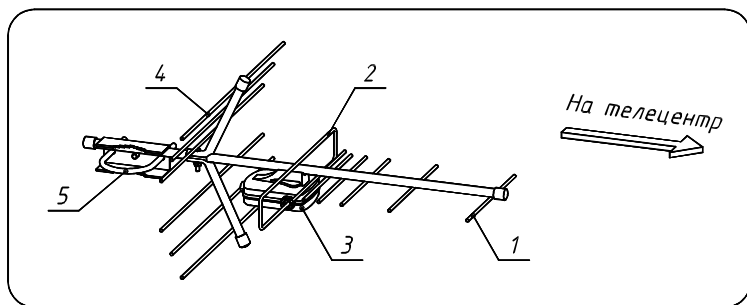

1.2. Антенна состоит из стойки, на которой размещены: директоры (1), петлевой вибратор (2), монтажная коробка (3), два полотна рефлекторов (4). Для установки на мачту антенна имеет узел крепления (5).

Изготовитель оставляет за собой право вносить конструктивные изменения в антенну, не ухудшающие качество приема.

1.3. Для просмотра цифрового телевидения DVB-T в Вашем телевизоре должен быть установлен цифровой приемник. Если встроенный цифровой приемник не установлен, то необходимо использовать внешний цифровой приемник.

1.4. Электропитание активной антенны осуществляется от источника питания 5В с инжектором либо через антенный кабель при подключении к внешнему цифровому приемнику, при наличии данной опции. Для включения электропитания через антенный кабель необходимо включить данную опцию в меню цифрового приемника.

### 2. ТЕХНИЧЕСКИЕ ХАРАКТЕРИСТИКИ

2.1.

Электрические параметры	L310.13D	L350.13DA
Коэффициент усиления антенны, дБи, не менее:	8 - 11	26 - 29
Коэффициент защитного действия, дБ, не менее:	15 - 22	15 - 22
Коэффициент стоячей волны, не более:	1,5	2

- 2.2. Волновое сопротивление, Ом – 75  
 2.3. Количество элементов – 13  
 2.4. Масса не более, кг – 0,62

## 3. КОМПЛЕКТ ПОСТАВКИ

Наименование	L310.13D	L350.13DA
Антенна	+	+
Полотно рефлекторов – 2 шт.	+	+
Плата согласования LSS-420 ЛК420.00.00-01	+	
Усилитель DIF-938 ЛК938.00.00		+
Руководство по эксплуатации	+	+
Упаковка (пакет полиэтиленовый)	+	+

**ВНИМАНИЕ!** В случае замены платы согласования или усилителя при ремонте антенны, в заказе на поставку следует указывать полное название и наименование платы согласования и усилителя (см. выделенный шрифт).

### 4. ДОПОЛНИТЕЛЬНЫЕ АКСЕССУАРЫ (приобретаются отдельно)

Источник питания IPS-6 с инжектором (5В 100мА)

Предназначен для электропитания активной антенны при использовании для приема аналогового телевидения и цифрового телевидения при отсутствии опции электропитания у цифрового приемника.

Вилка F-разъема и переходник F-розетка – TV-штекер (рис.3)

Предназначены для подключения антенны к телевизору.

**ВНИМАНИЕ!** При выборе вилки F-разъема необходимо учитывать марку кабеля, который Вы будете использовать. В противном случае соединение вилки F-разъема с кабелем будет ненадежным.

**Примечание.** Рекомендуем использовать коаксиальный кабель марки RG-6U

### 5. УКАЗАНИЕ МЕР БЕЗОПАСНОСТИ

**ВНИМАНИЕ!** Запрещается использовать антенну без надежного защитного заземления.

При установке антенны необходимо соблюдать правила техники безопасности при производстве высотных работ.

### 6. ПОРЯДОК СБОРКИ И УСТАНОВКИ АНТЕННЫ

- 6.1. Отмерить кабель необходимой длины.  
 6.2. Разделать один конец кабеля согласно рис.4.



Рис.2



Рис.3

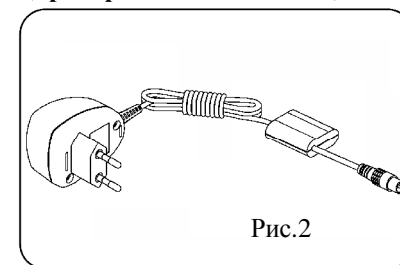

Рис.4

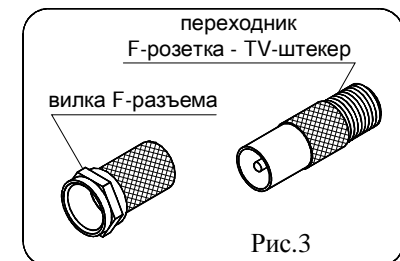

Рис.5

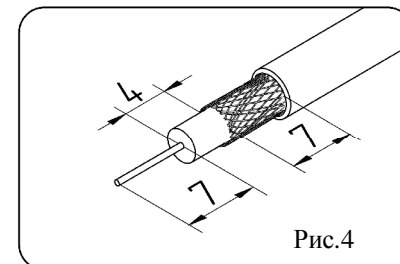

Рис.6

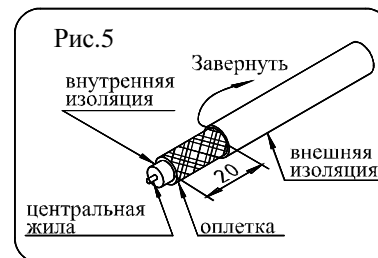

Рис.7

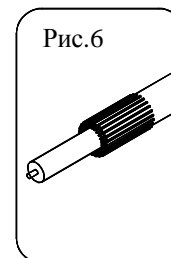

Рис.8

### 6.3. Методика разделки второго конца кабеля.

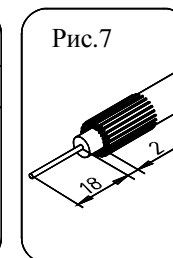
6.3.1. С помощью ножа снять внешнюю изоляцию кабеля на длине 20 мм (рис.5) и завернуть экранную оплетку на внешнюю изоляцию кабеля (рис.6). Удалить слой фольги с внутренней изоляции кабеля, если он присутствует.

6.3.2. Освободить центральную жилу кабеля от внутренней изоляции в соответствии с рис.7.

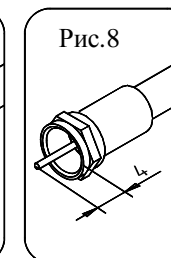
6.3.3. Навернуть вилку F-разъема на подготовленный конец кабеля. Обрезать центральную жилу кабеля до размера 4 мм (рис.8). Аккуратно обрезать выступающую оплетку.

6.3.4. Установить переходник F-розетка – TV-штекер.

6.4. Снять крышку монтажной коробки, предварительно отвернув три самонарезающих винта (см. рис.9).

6.5. Зафиксировать конец кабеля, разделанный согласно пункту 6.2, на плате (рис.10). Закрыть крышку монтажной коробки и завернуть самонарезающие винты.

6.7. Установить полотна рефлекторов (5) и закрепить винтами (см. рис.11).

6.8. Установить антенну на мачте и присоединить провод заземления к винту заземления на узле крепления антенны (см. рис.12).

6.9. Подключение пассивной антенны.

6.9.1. Для приема цифровых сигналов в формате DVB-T подключить антенну к цифровому приемнику.

6.9.2. Для приема аналоговых сигналов вещательного телевидения в дециметровом диапазоне частот ДМВ (UHF) вставить TV-штекер в антенную розетку телевизора.

6.10. Подключение активной антенны.

6.10.1. Для приема цифровых сигналов в формате DVB-T подключите антенну согласно схеме, представленной на рис.13.

**ВНИМАНИЕ!** Электропитание антенны от источника питания IPS-6 требуется только в том случае, если у цифрового приемника отсутствует опция подачи электропитания (5В) на антенный вход цифрового приемника.

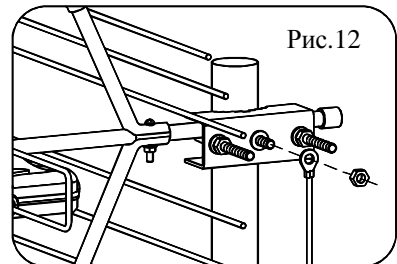
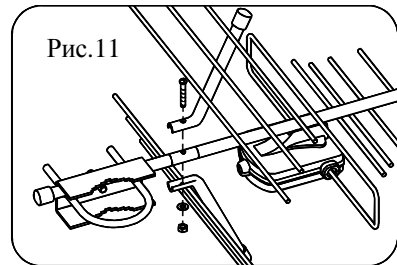
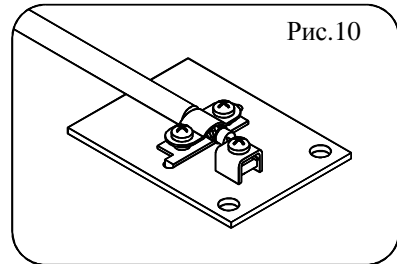
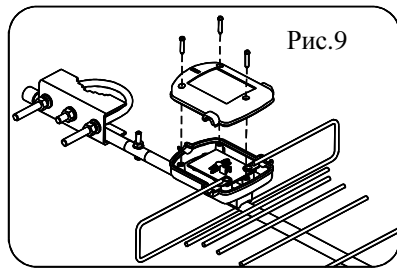

6.10.2. Для приема аналоговых сигналов вещательного телевидения в дециметровом диапазоне частот ДМВ (UHF) подключите антенну согласно схеме, представленной на рис.14.

6.11. Сориентировать антенну на телецентр по наилучшему качеству изображения на экране телевизора. Окончательно зафиксировать антенну.

6.12. Закрепить кабель снижения в нескольких местах, не допуская его передавливания.

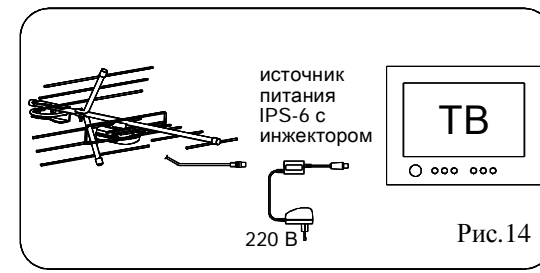

## 7. ТЕХНИЧЕСКОЕ ОБСЛУЖИВАНИЕ

Профилактический осмотр антенны необходимо производить не реже одного раза в полгода. Особое внимание при осмотре необходимо обращать на надежность крепления антенны, ее элементов, целостность заземления.

## 8. СВИДЕТЕЛЬСТВО О ПРИЕМКЕ

Антенна телевизионная индивидуальная наружная признана годной для эксплуатации.

Модель

Дата изготовления

Штамп ОТК

## 9. ГАРАНТИЙНЫЕ ОБЯЗАТЕЛЬСТВА

9.1. Гарантийный срок эксплуатации антенны 24 месяца со дня продажи при соблюдении требований настоящего руководства по эксплуатации.

9.2. Претензии по работе и предложения следует направлять по адресу:

**Россия, 142517, д. Улитино, д. 81,  
Павлово-Посадский район, Московской области,  
ОАО «МЕТАЛЛОИЗДЕЛИЯ»  
тел. (49643) 5-92-96  
e-mail: [met\\_izdel@mail.ru](mailto:met_izdel@mail.ru)**

Дата продажи “ \_\_\_\_\_ ” \_\_\_\_\_ 201 г.

Штамп торгующей  
организации